

C **RU** **US**
认证号: E133481

特性

- 超小型第四代信号继电器
- 线圈与触点间抗浪涌电压2.5kV
- 符合EN60950/EN41003
- 高触点切换能力: 2A 30VDC
- 可提供表面贴装型
- 单稳态和磁保持型产品可供选择
- 环保产品 (符合RoHS)
- 外形尺寸: (10.0 x 6.5 x 5.4) mm

触点参数

触点形式	2Z
接触电阻	70mΩ
触点材料	AgNi + 镀金
触点负载(阻性)	2A 30VDC 0.5A 125VAC
最大切换电流	2A
最大切换电压	250VAC / 220VDC
最大切换功率	62.5VA / 60W
最小应用负载	10mV 10μA
机械耐久性	1 x 10 ⁸ 次
电耐久性	1 x 10 ⁵ 次 (2A 30VDC) 1 x 10 ⁵ 次 (0.5A 125VAC)

线圈参数

额定线圈功率	单稳态	见“线圈规格表”
	单线圈磁保持	见“线圈规格表”
线圈温升	≤50K	

性能参数

绝缘电阻	1000MΩ (500VDC)	
介质耐压	线圈与触点间	1600VAC 1min ⁽¹⁾
	断开触点间	1000VAC 1min
	触点组间	1800VAC 1min
浪涌电压	1500VAC (FCC part 68)	
断开触点间 (10×160μs)	2500VAC (Telecordia)	
线圈与触点间 (2×10μs)	≤ 3ms	
动作时间(额定电压下)	≤ 3ms	
释放(复归)时间(额定电压下)	-40°C ~ 85°C	
温度范围	98% RH, 40 °C	
湿度	10Hz ~ 55Hz 3.3mm 双振幅	
振动	稳定性	10Hz ~ 55Hz 5.0mm 双振幅
	强度	735m/s ²
冲击	稳定性	980m/s ²
	强度	
引出端方式	DIP, SMT	
重量	约0.8g	
封装方式	塑封型	

备注:(1) 如需触点与线圈间介质耐压为1800VAC 1min的产品, 请将客户特性号注明为(359);
(2) 上述值均为初始值。

单稳态

规格代号	线圈电压 VDC	动作电压 VDC	释放电压 VDC	线圈电阻 Ω	线圈额定功耗 mW	最大电压 VDC
HFD4/1.5	1.5	1.13	0.15	16 x (1±10%)	140	2.2
HFD4/3	3	2.25	0.3	64.3 x (1±10%)	140	4.5
HFD4/4.5	4.5	3.38	0.45	145 x (1±10%)	140	6.7
HFD4/5	5	3.75	0.5	178 x (1±10%)	140	7.5
HFD4/6	6	4.5	0.6	257 x (1±10%)	140	9.0
HFD4/9	9	6.75	0.9	579 x (1±10%)	140	13.5
HFD4/12	12	9	1.2	1028 x (1±10%)	140	18.0
HFD4/24	24	18	2.4	2880 x (1±10%)	200	36.0

单线圈磁保持

规格代号	线圈电压 VDC	动作电压 VDC	释放电压 VDC	线圈电阻 Ω	线圈额定功耗 mW	最大电压 VDC
HFD4/1.5-L	1.5	1.13	1.13	22.5x (1±10%)	100	3.0
HFD4/3-L	3	2.25	2.25	90x (1±10%)	100	6.0
HFD4/4.5-L	4.5	3.38	3.38	203x (1±10%)	100	9.0
HFD4/5-L	5	3.75	3.75	250x (1±10%)	100	10.0
HFD4/6-L	6	4.5	4.5	360x (1±10%)	100	12.0
HFD4/9-L	9	6.75	6.75	810x (1±10%)	100	18.0
HFD4/12-L	12	9	9	1440x (1±10%)	100	24.0
HFD4/24-L	24	18	18	2880x (1±10%)	200	36.0

订货标记示例

	HFD4 /	24	-L	S	R	(XXX)
继电器型号						
线圈电压	1.5, 3, 4.5, 5, 6, 9, 12, 24VDC					
线圈类型	L: 单线圈磁保持 无: 单稳态					
安装形式	S: 标准表面贴装型(SMT) S1: 短脚表面贴装型(SMT) 无: 双列直插型(DIP)					
包装方式	R: 带盘包装 (仅适用于表面贴装型) ⁽¹⁾ 无: 管状包装					
客户特性号						

备注: (1) 当选择R型时, R不在继电器外壳上体现, 仅印在包装标签上。

(2) 当继电器装入PCB板后, 如需进行整体清洗, 请与我司联系确认, 以便提供合适的产品。

外形图

安装孔尺寸
(底视图)

双列直插型:

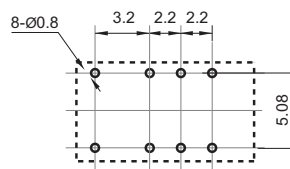
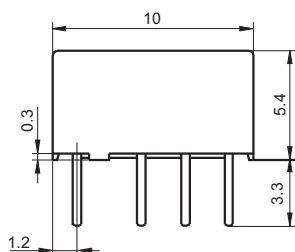

标准表面贴装型(S型):

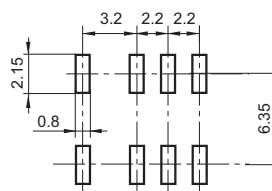
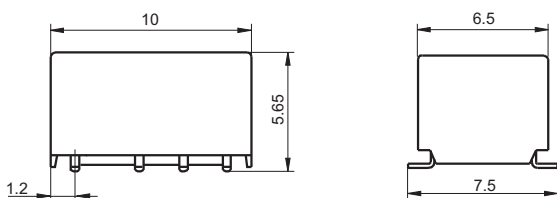

短脚表面贴装型(S1型):

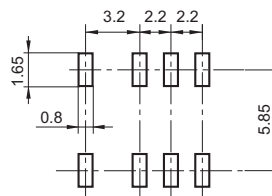
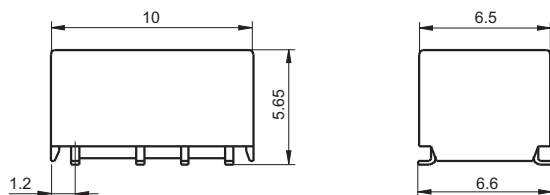

接线图

(底视图)

单稳态

单线圈磁保持

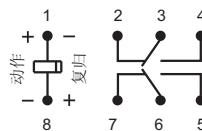
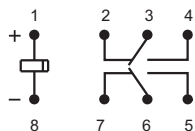

图示为释放状态

图示为复归状态

备注: (1) 产品部分外形尺寸未注尺寸公差, 当外形尺寸 $\leq 1\text{mm}$, 公差为 $\pm 0.2\text{mm}$; 当外形尺寸在 $(1 \sim 5)\text{mm}$ 之间时, 公差为 $\pm 0.3\text{mm}$; 当外形尺寸 $> 5\text{mm}$, 公差为 $\pm 0.4\text{mm}$;

(2) 安装孔尺寸中未注尺寸公差为 $\pm 0.1\text{mm}$ 。

带盘走向示意图

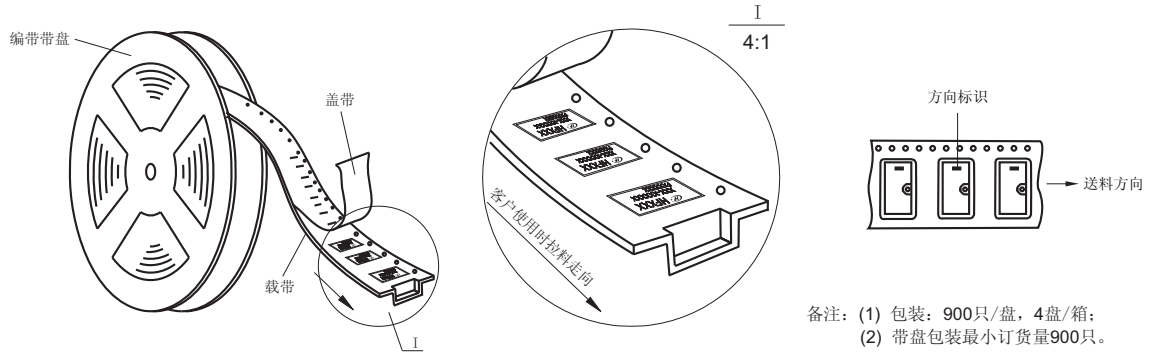

备注: (1) 包装: 900只/盘, 4盘/箱;
(2) 带盘包装最小订货量900只。

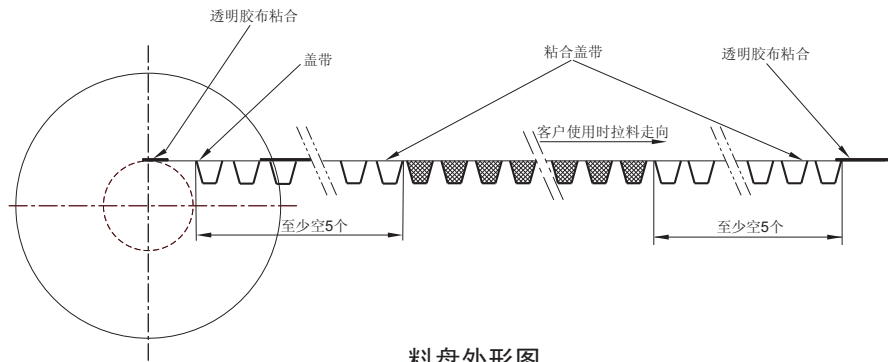

料盘外形图

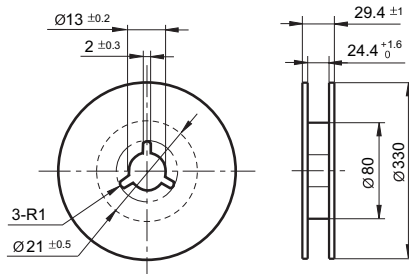

载带外形图 (S型: 标准表面贴装型)

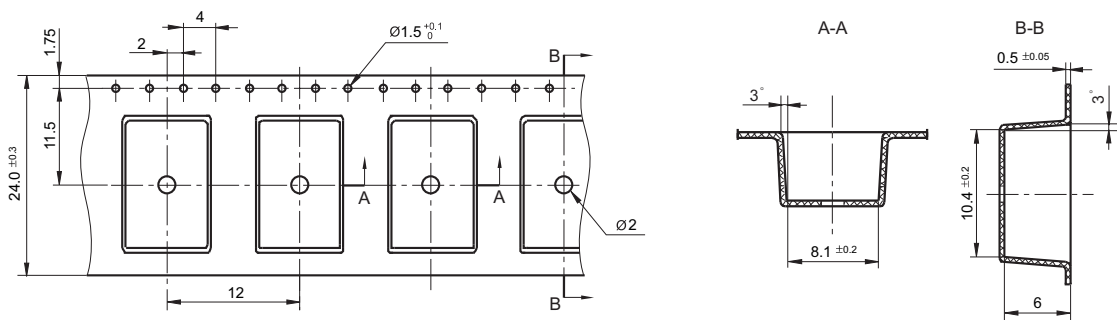

载带外形图 (S1型: 短脚表面贴装型)

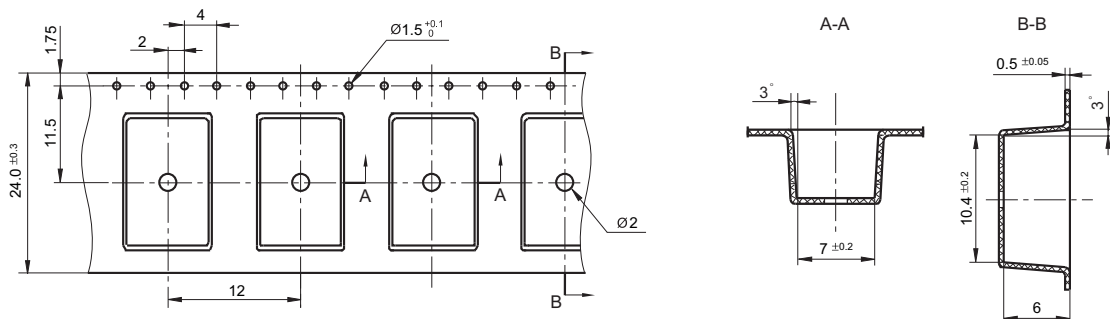

性能曲线图

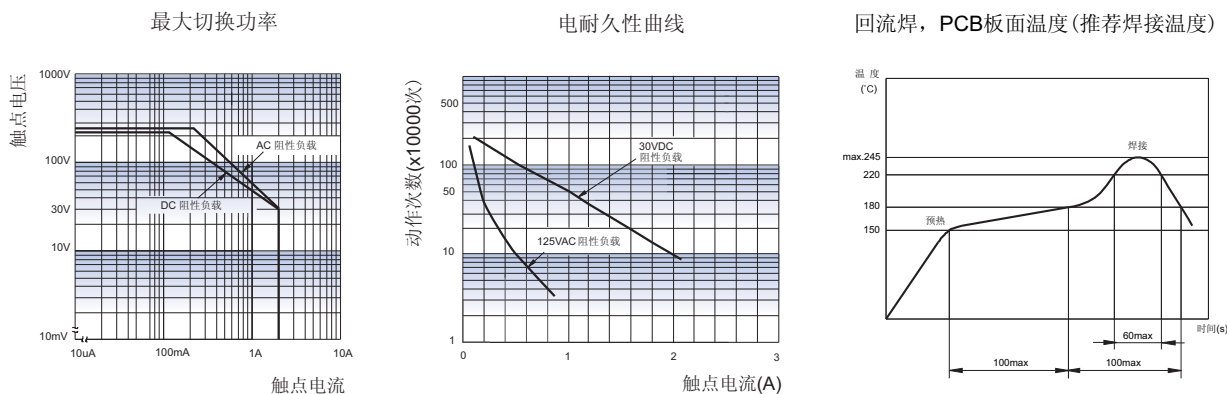

- 注意事项: (1) 本产品属高灵敏极化继电器, 如果加在线圈两端的电压极性不正确, 继电器将不动作。
 (2) 避免在强磁场条件下使用本继电器, 外界强磁场会造成继电器动作和释放等参数发生变化。
 (3) 磁保持继电器出厂状态为复归状态, 但因运输或继电器安装时受到冲击等因素的影响, 可能会变为动作状态, 因而使用时(电源接入时)请根据需要重新将其设置为复归状态或动作状态。
 (4) 为了确保磁保持继电器动作或复归, 施加到线圈上的激励电压必须达到额定电压, 脉冲宽度必须达到动作或复归时间的5倍以上。
 (5) 继电器被跌落或超过冲击条件时, 有可能会损坏。
 (6) 对于塑封型产品, 在焊接完成后, 应将继电器自然冷却到40°C以下, 再进行清洗、表面处理等后处理, 其中, 清洗液、表面处理剂的温度也应控制在40°C以下。清洗时, 避免使用超声波清洗, 避免使用汽油、三氯乙烷、氟里昂等对继电器结构件和环境有影响的清洗液;
 (7) 推荐的使用、存储和运输条件, 请参考《继电器术语解释和选用指南》。

声明:

本产品规格书仅供客户使用时参考, 若有更改, 恕不另行通知。
 对宏发而言, 不可能评定继电器在每个具体应用领域的所有性能参数要求, 因而客户应根据具体的使用条件选择与之相匹配的产品, 如有疑问, 请与宏发联系以便获取更多的技术支持。但产品选型责任仅由客户负责。