



特性

- 90A磁保持继电器
- 符合 IEC62055的UC3标准
(接通: 3000A; 承受: 6000A短路电流)
- 触点与线圈间耐压为4kV
- 环保产品(符合RoHS)
- 外形尺寸: (38.0 x 30.0 x 16.5) mm

触点参数

触点形式	1H, 1D
接触电阻	2mΩ (1A 24VDC)
触点材料	AgSnO ₂
触点负载(阻性)	90A 250VAC
最大切换电压	250VAC
最大切换电流	90A
最大切换功率	22500VA
机械耐久性	1 x 10 ⁶ 次 电表: 1 x 10 ⁵ 次
电耐久性	1 x 10 ⁵ 次 电表: 6000次

性能参数

绝缘电阻	1000MΩ (500VDC)
介质耐压	线圈与触点间 4000VAC 1min
	断开触点间 1500VAC 1min
爬电距离	8mm
动作时间(额定电压下)	≤20ms
复归时间(额定电压下)	≤20ms
冲击	稳定性 98m/s ²
	强度 980m/s ²
振动	10Hz ~ 55Hz 1.5mm 双振幅
湿度	98% RH, 40°C
温度范围	-40°C ~ 70°C
引出端方式	快连接式
重量	约50g
封装形式	防尘罩型

备注: 上述值均为初始值。

线圈参数

额定线圈功率	单线圈: 1.5W; 双线圈: 3W
--------	--------------------

线圈规格表

23°C

单线圈

额定电压 VDC	动作、复归电压 VDC	脉冲宽度 ms	线圈电阻 x (1±10%) Ω
5	3.5	100	16
6	4.2		24
9	6.3		54
12	8.4		96
24	16.8		384
48	33.6		1536

双线圈

额定电压 VDC	动作、复归电压 VDC	脉冲宽度 ms	线圈电阻 x (1±10%) Ω
5	3.5	100	8+8
6	4.2		12+12
9	6.3		27+27
12	8.4		48+48
24	16.8		192+192
48	33.6		768+768



宏发继电器

ISO9001、ISO/TS16949、ISO14001、OHSAS18001、IECQ QC 080000 认证企业

2010 Rev. 1.10

订货标记示例

继电器型号	HFE19 -90/ 12 -H T -1 1 -R (XXX)						
负载类型	90: 90A						
线圈电压	5, 6, 9, 12, 24, 48VDC						
触点形式 ⁽¹⁾	H: 一组常开 D: 一组常闭						
触点材料	T: AgSnO ₂						
线圈引出形式	1: 线圈脚间距2.5mm 线圈脚不折弯 2: 线圈脚间距5mm 线圈脚不折弯 3: 线圈脚间距2.5mm 线圈脚折弯成L型 4: 线圈脚间距5mm 线圈脚折弯成L型						
线圈类型	1: 单线圈磁保持 2: 双线圈磁保持						
极性特点	R: 反极性 (如接线图示) 无: 标准极性 (如接线图示)						
客户特性号	我司可根据客户需求定制各种规格的外接件, 请详见典型示例图。						

备注: (1) H表示继电器出厂时触点处于断开状态; D表示继电器出厂时触点处于闭合状态。

外形图、接线图、安装孔尺寸

单位: mm

外形图

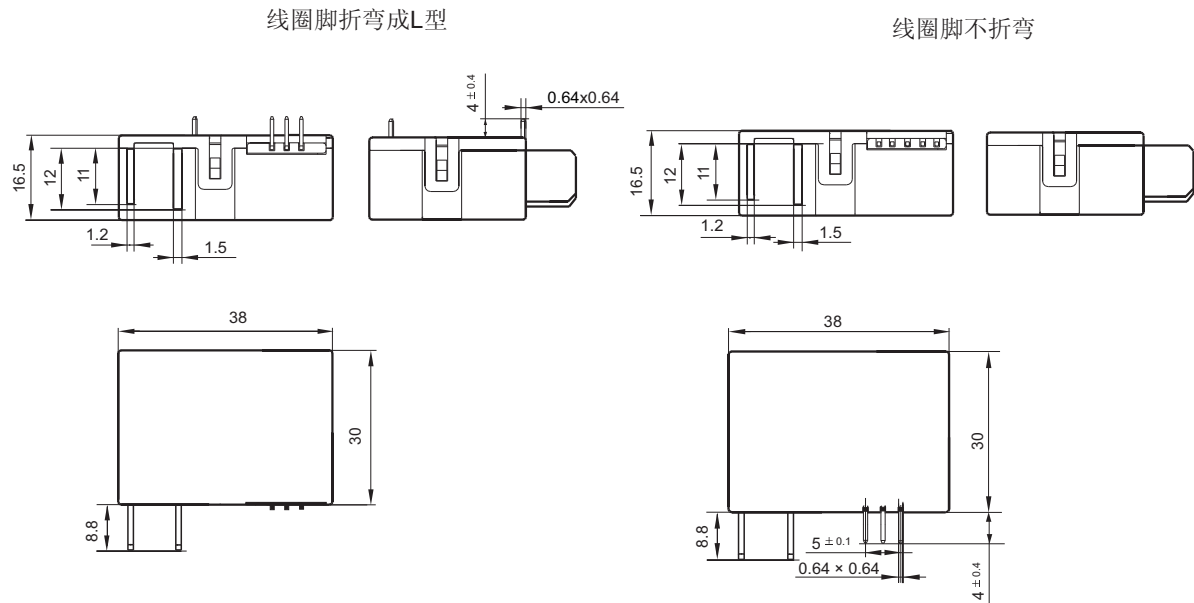

备注: (1) 产品部分外形尺寸未注明尺寸公差, 当外形尺寸≤1mm, 公差为±0.2mm; 当外形尺寸在(1~5)mm之间时, 公差为±0.3mm; 当外形尺寸>5mm, 公差为±0.4mm;

(2) 安装孔尺寸中未注尺寸公差的均为±0.1mm。

单线圈外形图

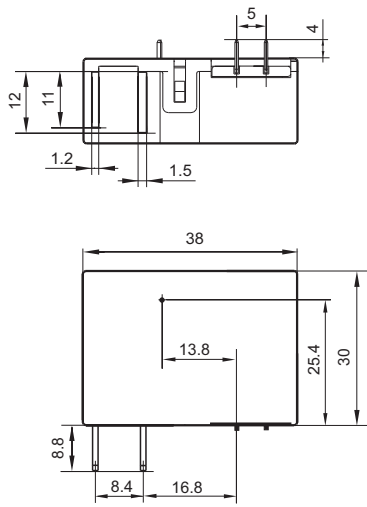

双线圈外形图

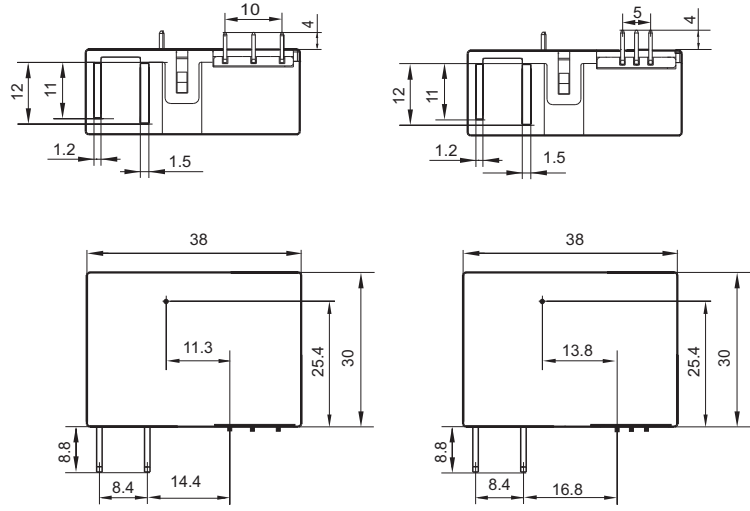

安装孔尺寸(底视图)

单线圈

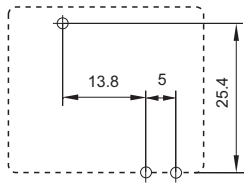

双线圈

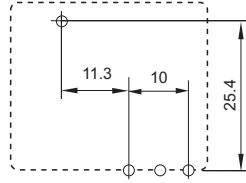

双线圈

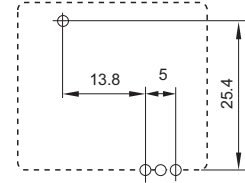

线圈接线图

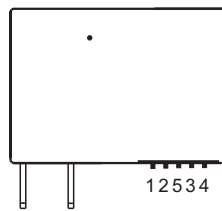

标准极性

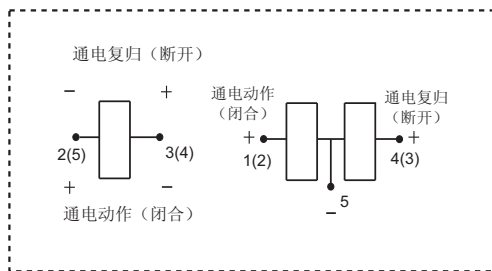

反极性

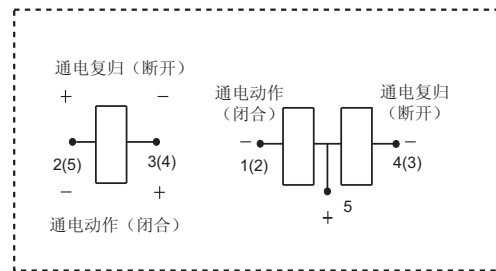

典型示例图

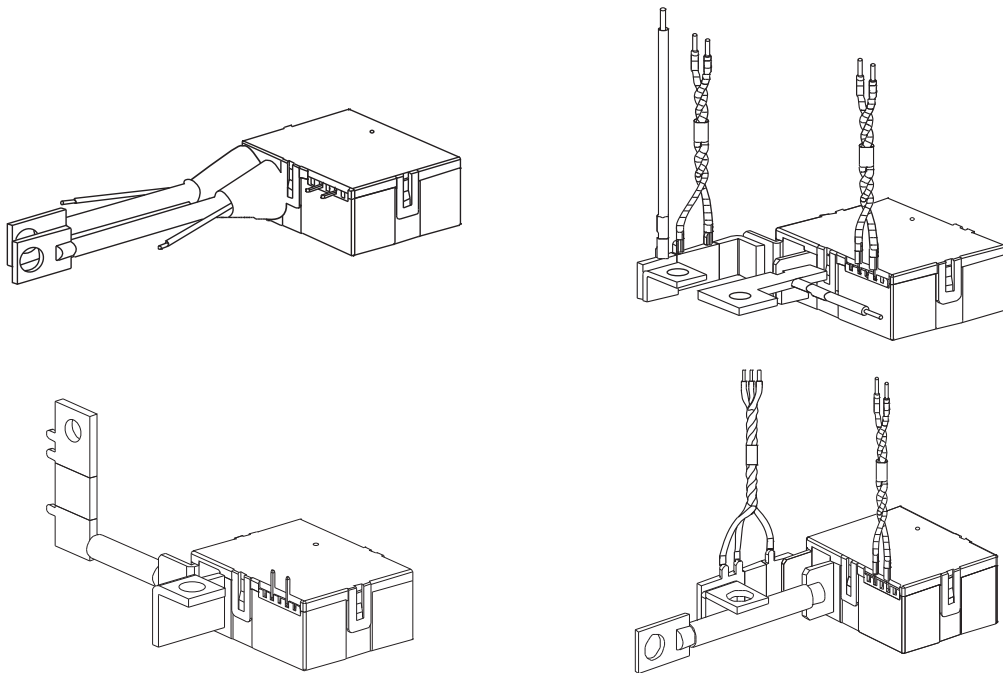

备注：上图为典型示例图，如需带外接件产品，请与我司联系。

注意事项

- 1、磁保持继电器出厂状态为动作或复归状态,但因运输或继电器安装时受到冲击等因素的影响,可能会改变状态,因而使用时(电源接入时)请根据需要重新将其设置为复归状态或动作状态;
- 2、为了确保磁保持继电器动作或复归,施加到线圈上的激励电压须达到额定电压,脉冲宽度须大于动作或复归时间的5倍;不要同时向动作线圈和复归线圈施加电压;不要长时间(大于1分钟)向线圈施加电压;
- 3、不带软铜编线的磁保持继电器负载引出脚不能焊锡,不能随意扳动,且不能同时刚性固定两个引出脚。

声明:

本产品规格书仅供客户使用时参考,若有更改,恕不另行通知。

对宏发而言,不可能评定继电器在每个具体应用领域的所有性能参数要求,因而客户应根据具体的使用条件选择与之相匹配的产品,若有疑问,请与宏发联系以便获取更多的技术支持。但产品选型责任仅由客户负责。

© 厦门宏发电声股份有限公司版权所有, 本公司保留所有权利。